

Mazda Digitaal Service Register

Voertuiggegevens



CX-30 - SKYACTIV-X 180 - 6MT <small>Model - Motor - Transmissie</small>	Sonic Silver <small>Lakkleur</small>
JMZDM6WH600139132 <small>Chassisnummer</small>	H414JH <small>Kenteken</small>
19/02/2020 <small>Ingangsdatum fabrieksgarantie</small>	Nederland <small>Land eerste registratie</small>

Contract gegevens

















Mazda Euro Service	geldig tot 21/04/2024 (MES Number: DM139132) of 181508 Km (Afhankelijk van wat u het eerst bereikt). Vanuit Nederland bel 0880065900 Vanuit buitenland bel +31 (0) 880065900
Mazda Plus Garantie	Geen dekking

Volgende service bezoek

Flexibel interval	Voor uw volgende service bezoek wordt u verwacht bij onderstaande kilometerstand of datum (afhankelijk van wat u het eerst bereikt) of eerder indien het indicatielampje (moersleutel) oplicht.
Service interval	Indicatie flexibel onderhoud max 20.000 km of 12 maanden (afhankelijk wat het eerst wordt bereikt) Uw fabrieks- of Mazda Plus garantie kan beïnvloed worden indien onderhoud niet volgens fabrieksvoorschriften wordt uitgevoerd.
Uw volgende servicebezoek Gepland op Uiterlijk op	9e Service 181508 Km of 15/09/2023 181508 Km of 21/04/2024 (Afhankelijk van wat u het eerst bereikt)

Historie	Datum	Kilometerstand	Uitgevoerde service
 MMNL, Terpstra Groningen Rostockweg 4 NL - 9723HG Groningen +31505474220	21/04/2023 124203	161508 Km	160.000 km / 8ste jaar Carrosserie inspectie    
 MMNL, Terpstra Groningen Rostockweg 4 NL - 9723HG Groningen +31505474220	30/11/2022 121721	143085 Km	140.000 km / 7de jaar Carrosserie inspectie   
 MMNL, Terpstra Groningen Rostockweg 4 NL - 9723HG Groningen +31505474220	04/07/2022 119417	119417 Km	120.000 km / 6de jaar Carrosserie inspectie       
 MMNL, Terpstra Groningen Rostockweg 4 NL - 9723HG Groningen +31505474220	25/02/2022 117323	101327 Km	100.000 km / 5de jaar Carrosserie inspectie   

Mazda Digitaal Service Register

Historie	Datum	Kilometerstand	Uitgevoerde service
 MMNL, Terpstra Groningen Rostockweg 4 NL - 9723HG Groningen +31505474220	24/09/2021 114636	80781 Km	60.000 km / 3de jaar Carrosserie inspectie     
 MMNL, Terpstra Groningen Rostockweg 4 NL - 9723HG Groningen +31505474220	16/04/2021 111798	59396 Km	40.000 km / 2de jaar Carrosserie inspectie     
 MMNL, Terpstra Groningen Rostockweg 4 NL - 9723HG Groningen +31505474220	26/06/2020 107109	20370 Km	20.000 km / 1ste jaar Carrosserie inspectie  
 MMNL, Terpstra Groningen Rostockweg 4 NL - 9723HG Groningen +31505474220	19/02/2020 105079	1 Km	0-inspectie 

Mazda Euro Service

Bedankt dat u het reguliere fabrieksonderhoud van uw Mazda heeft laten uitvoeren door uw Mazda dealer/erkend reparateur. Uw Mazda is tot aan de volgende onderhoudsbeurt (zie datum hierboven) verzekerd van onze pech hulp genaamd Mazda Euro Service. Deze service bieden wij u gratis aan, zonder bijdrage van eigen risico. Onze persoonlijke service beperkt zich niet tot de landsgrenzen. Met Mazda Euro Service bent u altijd verzekerd van snelle hulp bij pech, 7 dagen per week, 24 uur per dag, waar in Europa dan ook. U wordt direct geholpen door mensen die uw Mazda kennen en dus precies weten wat er moet gebeuren om u weer veilig op weg te helpen. En als het nodig is, krijgt u vervangend vervoer. Zelfs in uw eigen woonplaats!

Blijft de Mazda dealer/erkend reparateur het reguliere fabrieksonderhoud van uw Mazda verzorgen (en staat deze geregistreerd in het DSR), dan blijft de Mazda Euro Service weer 12 maanden van kracht.

Betekenis symbolen



Aanvullende download beschikbaar



Visual check-up



Vervanging van interieurfilter



Vervanging van motorolie en oliefilter



Verversen van remvloeistof



Vervanging van inlaatluchtfilter



Vervanging van bougies

MyMazda app

Wist je dat je in je mobiele telefoon altijd de onderhoudshistorie van je Mazda kunt zien en een herinnering voor het volgende onderhoud kunt krijgen? Download de MyMazda app om hiervan, alsmede van diverse andere toepassingen, gebruik te maken.

Android



iOS





8e Service

CX-30

Model

161508 KM

Huidige kilometerstand

19/02/2020

Verkoopdatum

Nederland

Land eerste registratie

JMZDM6WH600139132

Chassisnummer

H414JH

Kentekennummer

21/04/2024

Mazda Euro Service geldig tot

APK vervaldatum

21/04/2023

Datum

124203

Werkordernummer

In het voertuig	<input checked="" type="checkbox"/>	<input type="checkbox"/>	<input type="checkbox"/>	Details
Bandenreparatieset, controleren op werking en houdbaarheidsdatum	<input checked="" type="checkbox"/>			
Instrumentengroep	<input checked="" type="checkbox"/>			
Schakelaars en bedieningshendels	<input checked="" type="checkbox"/>			
Stoelen & veiligheidsgordels	<input checked="" type="checkbox"/>			
Voertuigverlichting controleren	<input checked="" type="checkbox"/>			
Interieurverlichting	<input checked="" type="checkbox"/>			
Parkeerrem, controleren, zo nodig afstellen	<input checked="" type="checkbox"/>			
Interieurluchtfilter (indien aanwezig), vernieuwen			<input type="checkbox"/>	
Buiten het voertuig	<input checked="" type="checkbox"/>	<input type="checkbox"/>	<input type="checkbox"/>	Details
Carrosserielak	<input checked="" type="checkbox"/>			
Wielen	<input checked="" type="checkbox"/>			
Ruiten en ruitenwissers controleren	<input checked="" type="checkbox"/>			
Onder de motorkap	<input checked="" type="checkbox"/>	<input type="checkbox"/>	<input type="checkbox"/>	Details
Zichtbare lekkage bij de motor	<input checked="" type="checkbox"/>			
Voertuigvloeistoffen	<input checked="" type="checkbox"/>			
Aandrijfriemen, controleer, indien nodig afstellen/vervangen	<input checked="" type="checkbox"/>			
Controle 12V batterij (Midtronics)	<input checked="" type="checkbox"/>			
Remleidingen, slangen en verbindingen, controleren	<input checked="" type="checkbox"/>			
Werking stuurinrichting en stuurhuis, controleren	<input checked="" type="checkbox"/>			
Flexibele olie vervangingstermijn, Controleer of de motorolie vervanging is uitgevoerd. Indien 'JA' geen motorolie vervangen, noteer de volgende vervangingsdatum voor de volgende "flexibele" olie service en informeer de klant: Datum: _____ : Kilometerstand: _____	<input checked="" type="checkbox"/>			
Remvloeistof vernieuwen			<input type="checkbox"/>	Remvloeistof vernieuwen : n.v.t.
Motorkoelvloeistof niveau, inspecteren	<input checked="" type="checkbox"/>			
Onder het voertuig	<input checked="" type="checkbox"/>	<input type="checkbox"/>	<input type="checkbox"/>	Details
Schokdempers	<input checked="" type="checkbox"/>			
Visuele controle van lekkage	<input checked="" type="checkbox"/>			
Uitlaatsysteem	<input checked="" type="checkbox"/>			
Aandrijflijn/as	<input checked="" type="checkbox"/>			

8e Service



Bodemplaat, controleren	<input checked="" type="checkbox"/>	
Motorolie, aftappen		
Oliefilter, vernieuwen		
Remleidingen, slangen en verbindingen, controleren	<input checked="" type="checkbox"/>	
Stofhoezen aandrijfassen, controleren	<input checked="" type="checkbox"/>	
Bouten en moeren van chassis en carrosserie, vastzetten		
Brandstofleidingen en slangen, controleren	<input checked="" type="checkbox"/>	
Voor- en achterwielloophanging, fuse kogels en wiellagers, controleren	<input checked="" type="checkbox"/>	
Stuur-, stabilisatorstangen en draagarmen, controleren	<input checked="" type="checkbox"/>	
Remmen, visuele en functionele controle	<input checked="" type="checkbox"/>	Conditie remblokken Vóór
	<input checked="" type="checkbox"/>	Conditie remblokken Achter
Banden	<input checked="" type="checkbox"/>	Profiel Links vóór : Profiel 7 mm, Zomer
	<input checked="" type="checkbox"/>	Profiel Rechts vóór : Profiel 7 mm, Zomer
	<input checked="" type="checkbox"/>	Profiel Links achter : Profiel 7 mm, Zomer
	<input checked="" type="checkbox"/>	Profiel Rechts achter : Profiel 7 mm, Zomer
	<input checked="" type="checkbox"/>	Bandenspanning controleren (koude toestand) volgens bandenlabel op Bstijl voor specificaties (incl. reservewiel indien aanwezig) Links vóór : 2.5 bar
	<input checked="" type="checkbox"/>	Bandenspanning controleren (koude toestand) volgens bandenlabel op Bstijl voor specificaties (incl. reservewiel indien aanwezig) Rechts vóór : 2.5 bar
	<input checked="" type="checkbox"/>	Bandenspanning controleren (koude toestand) volgens bandenlabel op Bstijl voor specificaties (incl. reservewiel indien aanwezig) Links achter : 2.5 bar
	<input checked="" type="checkbox"/>	Bandenspanning controleren (koude toestand) volgens bandenlabel op Bstijl voor specificaties (incl. reservewiel indien aanwezig) Rechts achter : 2.5 bar
Vacuüm rembekrachtiger en -leiding, controleren	<input checked="" type="checkbox"/>	
Compleet	<input checked="" type="checkbox"/> <input checked="" type="checkbox"/>	Details
Inspectie motormanagement (DTC's uitlezen)	<input checked="" type="checkbox"/>	
MZD Connect / Mazda Connect systeem updaten, indien aanwezig/noodzakelijk.	<input checked="" type="checkbox"/>	
Motorolie, vulling 4.6 L		
Gegevens motorolie, resetten		
Testrit	<input checked="" type="checkbox"/> <input checked="" type="checkbox"/>	Details
Algehele controle voertuig functies en rijeigenschappen	<input checked="" type="checkbox"/>	

Uitleg: Betekenis van de symbolen. Voor eventuele vragen raadpleeg uw Mazda service adviseur.

- | | | | |
|----------------------------------------|--------------------------------------------------|--------------------------------------------------------|---------------------------------------|
| <input checked="" type="checkbox"/> OK | <input checked="" type="checkbox"/> Aanvaardbaar | Klant geeft toestemming voor herstelling | Klant heeft de herstelling uitgesteld |
| Hersteld | <input checked="" type="checkbox"/> Niet OK | <input type="checkbox"/> Controle werd niet uitgevoerd | Klant heeft de herstelling geweigerd |

Carrosserie inspectielijst

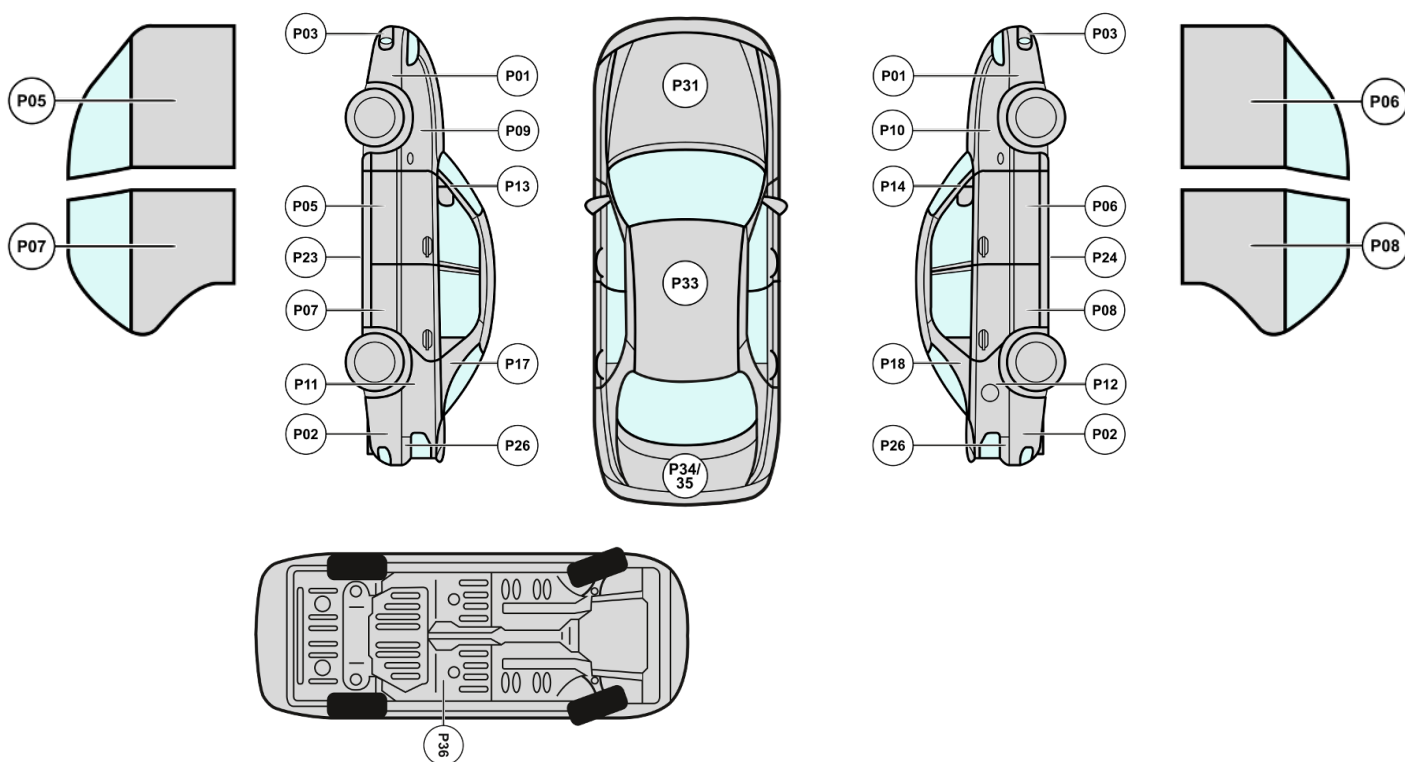

Geen carrosserie- en / of lakschade geconstateerd!